

Návod na obsluhu



eloBLOCK

VE .. /14 EU III

SK

Vydavateľ/Výrobca

Vaillant GmbH

Berghauser Str. 40 ■ D-42859 Remscheid
Tel. +492191 18 0 ■ Fax +492191 18 2810
info@vaillant.de ■ www.vaillant.de

 **Vaillant**

Obsah

Obsah

1	Bezpečnosť	3
1.1	Výstražné upozornenia vzťahujúce sa na činnosť	3
1.2	Použitie podľa určenia	3
1.3	Všeobecné bezpečnostné upozornenia	3
2	Pokyny k dokumentácii	5
2.1	Dodržiavanie súvisiacich podkladov	5
2.2	Uschovanie podkladov	5
2.3	Platnosť návodu	5
3	Opis výrobku	5
3.1	Konštrukcia výrobku	5
3.2	Prehľad ovládacích prvkov	5
3.3	Údaje na typovom štítku	6
3.4	Označenie CE.....	6
4	Prevádzka	6
4.1	Opláštenie.....	6
4.2	Otvorenie uzatváracích zariadení.....	6
4.3	Uvedenie výrobku do prevádzky	6
4.4	Zapnutie výrobku	6
4.5	Nastavenie teploty na výstupe vykurovania	6
4.6	Nastavenie teploty teplej vody.....	7
4.7	Odber teplej vody.....	7
4.8	Zabezpečenie správneho plniaceho tlaku vykurovacieho systému	7
4.9	Vypnutie funkcií výrobku.....	7
5	Odstránenie porúch	8
5.1	Rozpoznanie a odstránenie porúch.....	8
6	Starostlivosť a údržba	8
6.1	Údržba	8
6.2	Ošetrovanie výrobku.....	8
7	Protimrazová ochrana	8
7.1	Funkcia protimrazovej ochrany.....	8
8	Vyradenie z prevádzky	8
8.1	Dočasné vyradenie výrobku z prevádzky	8
8.2	Definitívne vyradenie výrobku z prevádzky	8
9	Recyklácia a likvidácia	8
10	Záruka a zákaznícky servis	9
10.1	Záruka.....	9
10.2	Zákaznícky servis	9
Príloha	10	
A	Rozpoznanie a odstránenie porúch	10



1 Bezpečnosť

1.1 Výstražné upozornenia vzťahujúce sa na činnosť

Klasifikácia výstražných upozornení vzťahujúcich sa na činnosť

Výstražné upozornenia vzťahujúce sa na činnosť sú označené výstražným znakom a signálnymi slovami vzhľadom na stupeň možného nebezpečenstva:

Výstražný znak a signálne slovo



Nebezpečenstvo!

Bezprostredné ohrozenie života alebo nebezpečenstvo ťažkých poranení osôb



Nebezpečenstvo!

Nebezpečenstvo ohrozenia života zásahom elektrickým prúdom



Výstraha!

nebezpečenstvo ľahkých poranení osôb



Pozor!

riziko vzniku vecných škôd alebo škôd na životnom prostredí

1.2 Použitie podľa určenia

Pri neodbornom používaní alebo používaní v rozpore s určením môžu vzniknúť nebezpečenstvá poranenia alebo ohrozenia života používateľa alebo tretích osôb, resp. poškodenia výrobku a iných vecných hodnôt.

Výrobok je určený ako zdroj tepla pre uzatvorené systémy ústredného kúrenia a na ohrev teplej vody.

Použitie podľa určenia zahŕňa:

- dodržiavanie príslušných návodov na obsluhu výrobku a tiež všetkých ostatných komponentov systému
- dodržiavanie všetkých podmienok inšpekcie a údržby uvedených v návodoch.

Tento výrobok môžu používať deti od veku 8 rokov a okrem toho aj osoby so zníženými fyzickými, sensorickými alebo mentálnymi schopnosťami alebo s nedostatkom skúseností a vedomostí, len ak sú pod dozorom alebo ak boli poučené ohľadne bezpečného používania výrobku a porozumeli nebezpečenstvám, ktoré z používania vyplývajú. Deti

sa s výrobkom nesmú hrať. Čistenie a užívateľská údržba sa nesmú vykonávať deťmi bez dozoru.

Iné použitie, ako použitie opísané v predložennom návode alebo použitie, ktoré presahuje rámec tu opísaného použitia, sa považuje za použitie v rozpore s určením. Za použitie v rozpore s určením sa považuje aj každé bezprostredné komerčné a priemyselné použitie.

Pozor!

Akékoľvek zneužitie je zakázané.

1.3 Všeobecné bezpečnostné upozornenia

1.3.1 Nebezpečenstvo spôsobené chybnou obsluhou

Chybnou obsluhou môžete ohroziť samých seba a iné osoby a zapríčiniť vznik hmotných škôd.

- ▶ Starostlivo si prečítajte predkladaný návod a všetky súvisiace platné podklady, najmä kapitolu „Bezpečnosť“ a výstražné upozornenia.
- ▶ Vykonávajte iba také činnosti, ku ktorým vás vedie predložený návod na použitie.

1.3.2 Riziko ohrozenia života vyvolané zmenami na výrobku alebo v okolí výrobku

- ▶ V žiadnom prípade neodstraňujte, nepremosťujte ani neblokujte bezpečnostné zariadenia.
- ▶ Nemanipulujte s bezpečnostnými zariadeniami.
- ▶ Neničte ani neodstraňujte plomby z konštrukčných dielov.
- ▶ Nevykonávajte žiadne zmeny:
 - na výrobku,
 - na prívodoch vody a prúdu
 - na poistnom ventile
 - a odtokových potrubíach
 - na stavebných danostiach, ktoré môžu mať vplyv na prevádzkovú bezpečnosť výrobku.



1 Bezpečnosť

1.3.3 Nebezpečenstvo ohrozenia života v dôsledku chýbajúcich bezpečnostných zariadení

Chýbajúce bezpečnostné zariadenia (napr. poistný ventil, expanzná nádrž) môžu spôsobiť životu nebezpečné obareniny a iné poranenia, napr. v dôsledku výbuchov.

- ▶ Nechajte servisnému pracovníkovi, aby vám vysvetlil funkciu a polohu bezpečnostných zariadení.

1.3.4 Nebezpečenstvo poranenia a riziko vecnej škody v dôsledku neodbornej alebo zanedbanej údržby a opravy

- ▶ Nikdy sa nepokúšajte sami vykonávať údržbové práce ani opravy na vašom výrobku.
- ▶ Poruchy a poškodenia nechajte ihneď odstrániť odborníkom.
- ▶ Dodržiavajte zadané intervaly údržby.

1.3.5 Riziko hmotnej škody spôsobenej mrazom

- ▶ Zabezpečte, aby vykurovací systém ostal počas mrazu v každom prípade v prevádzke a aby sa dostatočne temperovali všetky priestory.
- ▶ Ak nedokážete zabezpečiť prevádzku, potom nechajte vykurovací systém vypustiť servisnému technikovi.

1.3.6 Riziko hmotnej škody v dôsledku netesných vedení teplej vody

- ▶ Pri netesnostiach v oblasti vedení teplej vody medzi výrobkom a miestami odberu uzatvorte uzatvárací ventil studenej vody nainštalovaný zo strany stavby.
- ▶ Servisného pracovníka požiadajte, aby vám ukázal polohu uzatváracieho ventilu studenej vody.

1.3.7 Riziko hmotnej škody v dôsledku príliš nízkeho plniaceho tlaku vykurovacieho systému

Prevádzka systému s príliš nízkym množstvom vody môže viesť k následným škodám na systéme.

- ▶ V pravidelných intervaloch kontrolujte plniaci tlak vykurovacieho systému.

- ▶ Prihliadajte na upozornenia k plniacemu tlaku vykurovacieho systému (→ strana 7).



2 Pokyny k dokumentácii

2.1 Dodržiavanie súvisiacich podkladov

- ▶ Bezpodmienečne dodržiavajte všetky návody na obsluhu, ktoré sú priložené ku komponentom systému.

2.2 Uschovanie podkladov

- ▶ Tento návod, ako aj všetky súvisiace podklady uschovajte pre ďalšie použitie.

2.3 Platnosť návodu

Tento návod platí výlučne pre:

Výrobok – číslo výrobku

	Číslo výrobku
VE 6 /14 EU III	0010023698
VE 9 /14 EU III	0010023699
VE 12 /14 EU III	0010023700
VE 14 /14 EU III	0010023701
VE 18 /14 EU III	0010023702
VE 21 /14 EU III	0010023703
VE 24 /14 EU III	0010023704
VE 28 /14 EU III	0010023705

3 Opis výrobku

3.1 Konštrukcia výrobku

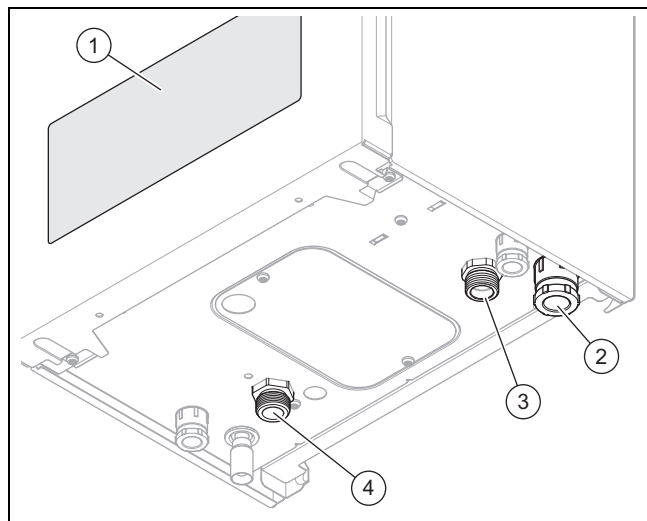

- | | |
|--|-------------------------|
| 1 Displej a ovládacie prvky | 3 Spiatočka vykurovania |
| 2 Káblová prechodka pre sieťovú prípojku | 4 Výstup vykurovania |
| | 5 Manometer |

3.2 Prehľad ovládacích prvkov

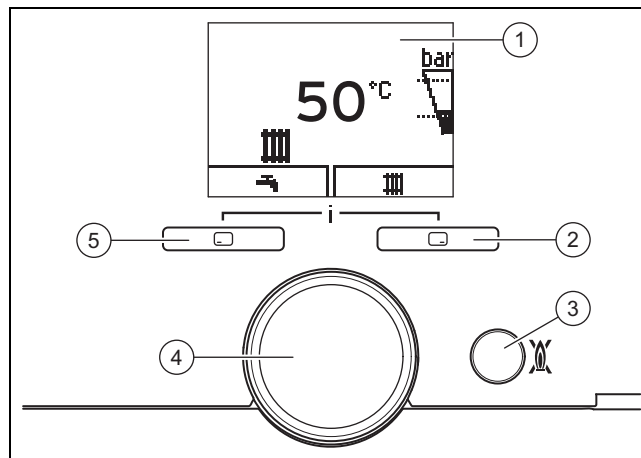

- | | |
|---|------------------------|
| 1 Displej | 4 Otočný gombík |
| 2 Pravé tlačidlo výberu | 5 Ľavé tlačidlo výberu |
| 3 Tlačidlo Zap a Vyp/tlačidlo odstránenia poruchy | |

3.2.1 Displej výrobku

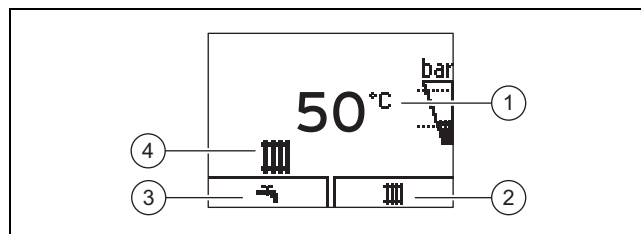



- | | |
|---|--|
| 1 Aktuálna teplota na výstupe vykurovania, tlak v systéme, druh prevádzky, kód chyby alebo dodatočné informácie | 2 Aktuálne obsadenie pravého tlačidla výberu |
| | 3 Aktuálne obsadenie ľavého tlačidla výberu |
| | 4 Aktívny druh prevádzky |

Symbol	Význam
bar	Tlak systému: – permanentne zapnuté: plniaci tlak v prípustnom rozsahu – bliká: plniaci tlak mimo prípustnej oblasti Čiarkované línie označujú prípustný rozsah
	Vykurovacia prevádzka aktívna: – permanentne zap.: požiadavka na teplo – vykurovacia prevádzka – bliká: nahrievanie
	Príprava teplej vody aktívna (výrobok s integrovanou prípravou teplej vody/výrobok s pripojeným zásobníkom teplej vody): – permanentne svieti: odborná prevádzka – bliká: nahrievanie
	Údržba potrebná
	Letný režim je aktívny Vykurovacia prevádzka je vypnutá
	Chyba vo výrobku: Objaví sa namiesto základného zobrazenia, prípadne zobrazenie vysvetľujúceho stručného textu F.XX

4 Prevádzka

3.3 Údaje na typovom štítku

Typový štítok nájdete vnútri na dne telesa.

Údaj na typovom štítku	Význam
	Prečítajte si návod!
VE.. /14	Typové označenie
..6..	Výkon
EU III	Cieľový trh
eloBLOCK	Marketingový názov
PMS	Prípustný celkový pretlak pri vykurovacej prevádzke
T _{max.} (napr. 85 °C)	Max. teplota na výstupe
V Hz	Sieťové napätie a frekvencia
IP	Krytie
P	Oblasť menovitého tepelného výkonu
Q	Oblasť tepelného zaťaženia
	DataMatrix kód so sériovým číslom, 7. až 16. číslica = číslo výrobku

3.4 Označenie CE



Označením CE sa dokumentuje, že výrobky podľa typového štítku spĺňajú základné požiadavky príslušných smerníc.

Vyhlasenie o zhode si môžete prezrieť u výrobcu.

4 Prevádzka



Výstraha! Nebezpečenstvo obarenia horúcou vodou!

Nesprávne nastavené teploty vody a horúca voda vo vedeniach môžu viesť k obareniam.

- ▶ Teplotu vody prekontrolujte rukou.

Nastaviteľné hodnoty sa zobrazujú vždy blikajúc.

Zmenu hodnoty musíte vždy potvrdiť. Až potom sa uloží nové nastavenie.

4.1 Opláštenie

Opláštenie výrobku podlieha príslušným vykonávacím predpisom.

Ak si pre váš výrobok želáte skriňové obloženie, obráťte sa na odbornú servisnú prevádzku. Výrobok v žiadnom prípade nekrytujte svojpomocne.

4.2 Otvorenie uzatváracích zariadení

1. Od servisného pracovníka, ktorý výrobok nainštaloval, si nechajte vysvetliť polohu a manipuláciu s uzatváracími zariadeniami.
2. Otvorte servisné ventily vo výstupe a späťochke vykurovacieho systému.

Podmienka: Výrobok s integrovanou prípravou teplej vody alebo pripojeným zásobníkom teplej vody

- ▶ Otvorte uzatvárací ventil studenej vody.

4.3 Uvedenie výrobku do prevádzky

- ▶ Výrobok uvádzajte do prevádzky iba vtedy, keď je obal úplne uzatvorený.

4.4 Zapnutie výrobku

- ▶ Zabezpečte, aby bol vytvorený prívod prúdu k výrobku.
 - Výrobok je zapnutý, hneď ako sa pripojí na elektrickú sieť. Na displeji sa zobrazuje aktuálna teplota na výstupe vykurovania.





Upozornenie

Aby ostali aktívne zariadenia protimrazovej ochrany a monitorovacie zariadenia, mal by sa výrobok zapínať a vypínať prostredníctvom voliteľného regulačného zariadenia. Opýtajte sa na to svojho servisného pracovníka.

4.5 Nastavenie teploty na výstupe vykurovania

Podmienka: Nie je pripojený žiadny regulátor



- ▶ Stlačte .
- ◀ Na displeji sa objaví teplota na výstupe vykurovania.
- ▶ Pomocou otočného gombíka nastavte želanú teplotu na výstupe vykurovania.
- ▶ Pre potvrdenie nastavenia stlačte .

Podmienka: Regulátor pripojený



- ▶ Stlačte .
- ◀ Na displeji sa objaví teplota na výstupe vykurovania.
- ▶ Na regulátore nastavte želanú teplotu na výstupe vykurovania (→ návod na obsluhu regulátora).

4.6 Nastavenie teploty teplej vody

Podmienka: Nie je pripojený žiadny regulátor

- ▶ Stlačte  ().
- ◁ Na displeji sa zobrazuje nastavená teplota teplej vody blikajúc.
- ▶ Pomocou otočného gombíka nastavte želanú teplotu teplej vody.
- ▶ Pre potvrdenie nastavenia stlačte .

Podmienka: Regulátor pripojený

- ▶ Stlačte  (.
- ◁ Na displeji sa zobrazuje nastavená teplota teplej vody blikajúc.
- ▶ Pomocou otočného gombíka nastavte maximálne možnú teplotu teplej vody na výrobku.
- ▶ Pre potvrdenie nastavenia stlačte .
- ▶ Na regulátore nastavte želanú teplotu teplej vody (→ návod na obsluhu regulátora).

4.7 Odber teplej vody

- ▶ Otvorte kohút teplej vody, aby ste odoberali teplú vodu zo zásobníka teplej vody.
 - ◁ Ak je teplota zásobníka nižšia ako nastavená teplota teplej vody, potom sa výrobok automaticky zapne a ohrieva sa voda v zásobníku teplej vody.
 - ◁ Ak teplota zásobníka nezodpovedá nastavenej teplote teplej vody, potom sa výrobok vypne. Čerpadlo ešte chvíľu dobieha.

4.8 Zabezpečenie správneho plniaceho tlaku vykurovacieho systému

4.8.1 Kontrola plniaceho tlaku vykurovacieho systému



Upozornenie

Pre bezchybnú prevádzku vykurovacieho systému musí plniaci tlak ležať pri studenom vykurovacom systéme medzi 0,1 MPa a 0,2 MPa (1,0 bar a 2,0 bary).

Ak sa vykurovacia sústava tiahne cez niekoľko poschodí, môže byť potrebný vyšší plniaci tlak vykurovacej sústavy. Otázky k tomu smerujte na servisného pracovníka.

Keď plniaci tlak vykurovacieho systému klesne pod 0,08 MPa (0,8 baru), potom sa na displeji zobrazí symbol pre tlak vykurovacieho systému. Keď plniaci tlak klesne pod 0,03 MPa (0,3 baru), potom sa výrobok vypne. Na displeji sa zobrazí chybové hlásenie **F.22**.

1. Dvakrát stlačte .
 - ◁ Na displeji sa zobrazuje aktuálny tlak systému, ako aj prípustný rozsah tlaku.
2. Prekontrolujte plniaci tlak zobrazovaný na displeji alebo na manometri.

Výsledok 1:

Plniaci tlak: 0,1 ... 0,2 MPa (1,0 ... 2,0 bar)

Plniaci tlak sa nachádza v určenom rozsahu tlaku.

Výsledok 2:

Plniaci tlak: < 0,08 MPa (< 0,80 bar)

- ▶ Naplňte vykurovací systém. (→ strana 7)

4.8.2 Naplnenie vykurovacieho systému



Pozor!

Riziko vecnej škody v dôsledku silne vápenatej, silne korozívnej vykurovacej vody alebo vykurovacej vody zmiešanej s chemikáliami!

Nevhodná voda vo vedení poškodzuje tesnenia a membrány, upcháva konštrukčné prvky, cez ktoré prúdi voda vo výrobku a vo vykurovacej sústave a vedie k vzniku hluku.





- ▶ Vykurovací systém plňte iba vhodnou vykurovacou vodou.

1. Opýtajte sa servisného pracovníka, kde sa nachádza plniaci ventil.
2. Spojte plniaci kohút so zásobovaním vykurovacou vodou tak, ako vám to vysvetlí odborný pracovník.
3. Otvorte všetky ventily vykurovacích telies (termostatické ventily) vykurovacieho systému.
4. Otvorte zásobovanie vykurovacou vodou.
5. Pomaly otvárajte plniaci kohút a doplňujte vodu do vtedy, pokiaľ sa nedosiahne potrebný plniaci tlak.
6. Zatvorte zásobovanie vykurovacou vodou.
7. Odvzdušnite všetky vykurovacie telesá.
8. Prekontrolujte plniaci tlak zobrazovaný na displeji alebo na manometri.
9. V prípade potreby ešte raz doplňte vodu.
10. Zatvorte dopúšťací ventil.



4.9 Vypnutie funkcií výrobku

4.9.1 Vypnutie vykurovacej prevádzky (letný režim)

Podmienka: Nie je pripojený žiadny regulátor

- ▶ Stlačte  ().
- ◁ Na displeji sa objaví hodnota teploty na výstupe vykurovania.
- ▶ Pomocou otočného gombíka nastavte teplotu na výstupe vykurovania na **off**.
- ▶ Pre potvrdenie nastavenia stlačte .
 - ◁ Vykurovacia prevádzka je vypnutá.
 - ◁ Na displeji sa objaví symbol .
 - ◁ Funkcia protimrazovej ochrany výrobku ostáva aktívna.

4.9.2 Vyzvanie kódu stavu

- ▶ Súčasne stlačte  a .
 - ◁ Vyzvolá sa menu.
 - ◁ Na displeji sa zobrazí aktuálny prevádzkový stav (kód stavu).

5 Odstránenie porúch

5 Odstránenie porúch

5.1 Rozpoznanie a odstránenie porúch

Poruchové hlásenia majú prednosť pred všetkými ostatnými zobrazeniami na displeji.

- ▶ Ak sa vyskytnú poruchy alebo chybové hlásenia (**F.xx**), postupujte podľa tabuľky uvedenej v prílohe. Rozpoznanie a odstránenie porúch (→ strana 10)
- ▶ Ak výrobok po kontrole na základe tabuľky nepracuje bezchybne, potom sa obráťte na servisného pracovníka kvôli odstráneniu problému.

6 Starostlivosť a údržba

6.1 Údržba

Predpokladom pre trvalú prevádzkyschopnosť a prevádzkovú bezpečnosť, spoľahlivosť a vysokú životnosť výrobku sú pravidelné ročné prehliadky a údržba servisným pracovníkom. V závislosti od výsledkov inšpekcie môže byť potrebná skoršia údržba.

6.2 Ošetrovanie výrobku

- ▶ Kryt výrobku očistite pomocou vlhkej handričky a nepatrného množstva mydla bez rozpúšťadiel.
- ▶ Nepoužívajte spreje, prostriedky na drhnutie, prostriedky na preplachovanie, čistiace prostriedky s obsahom rozpúšťadiel a chlóru.

7 Protimrazová ochrana

Vykurovací systém a vedenia vody sú dostatočne chránené proti mrazu, ak vykurovací systém ostane v prevádzke počas periódy mrazu a priestory sa dostatočne temperujú.

Alternatívne môžete realizovať vypustenie vykurovacieho systému a výrobku. Kontaktujte svojho servisného pracovníka.

7.1 Funkcia protimrazovej ochrany

Výrobok je vybavený funkciou protimrazovej ochrany.

Keď teplota na výstupe klesne pod 8 °C, potom sa automaticky zapne čerpadlo vykurovania. Ak teplota na výstupe opäť stúpne a dosiahne 10 °C, potom sa automaticky opäť vypne čerpadlo vykurovania.

Keď je výrobok pripojený na elektrickú sieť a teplota na výstupe klesne pod 5 °C, potom sa výrobok automaticky uvedie do prevádzky a vykuruje vykurovací okruh výrobku na cca 25 °C. Keď teplota na výstupe klesne pod 3 °C, zobrazí sa na displeji **F.161**. V tomto prípade upovedomte váš zákaznícky servis.

7.1.1 Funkcia ochrany proti zamrznutiu zásobníka teplej vody (iba pri voliteľnom externom zásobníku teplej vody so snímačom teploty NTC)

Teplota teplej vody v zásobníku teplej vody predstavuje trvalo cca 15 °C, keď sa nevyskytuje požiadavka na teplú vodu. Keď teplota v zásobníku teplej vody klesne pod 3 °C, potom je príprava teplej vody vypnutá a na displeji sa zo-

brazí **F.162**. V tomto prípade upovedomte váš zákaznícky servis.



Upozornenie

Táto funkcia nie je aktívna, ak je pripojený zásobník teplej vody s termostatom.

8 Vyradenie z prevádzky

8.1 Dočasné vyradenie výrobku z prevádzky



Pozor!

Riziko hmotných škôd v dôsledku mrazu!

Zariadenia protimrazovej ochrany a monitorovacie zariadenia sú aktívne iba vtedy, keď nedošlo k odpojeniu od elektrickej siete.

- ▶ Výrobok neodpájajte od elektrickej siete.

- ▶ Zatvorte uzatvárací ventil studenej vody.
- ▶ Otvorte vodovodný kohútik, aby ste z vedenia vypustili zvyšnú vodu.
- ▶ Zatvorte vodovodný kohút.
- ▶ Zatvorte uzatvárací ventil teplej vody.
- ▶ Výrobok vypnite prostredníctvom voliteľného regulačného zariadenia.

8.2 Definitívne vyradenie výrobku z prevádzky

- ▶ Výrobok nechajte definitívne vyradiť z prevádzky servisnému pracovníkovi.

9 Recyklácia a likvidácia

- ▶ Likvidáciu obalu prenechajte, prosím, servisnému pracovníkovi, ktorý zariadenie inštaloval.



■ Ak je výrobok označený týmto symbolom:

- ▶ Výrobok v tomto prípade nelikvidujte prostredníctvom domového odpadu.
- ▶ Výrobok namiesto toho odovzdajte na zbernom mieste pre staré elektrické alebo elektronické prístroje a zariadenia.



■ Ak výrobok obsahuje batérie, ktoré sú označené týmto symbolom, potom batérie obsahujú substancie škodlivé pre zdravie a životné prostredie.

- ▶ Batérie v tomto prípade zlikvidujte na zbernom mieste pre batérie.

10 Záruka a zákaznícky servis

10.1 Záruka

Na informácie týkajúce sa záruky výrobcu sa spýtajte na kontaktnej adrese uvedenej na zadnej strane.

10.2 Zákaznícky servis

Služby zákazníkom sú poskytované po celom Slovensku. Zoznam servisných partnerov je uvedený na internetovej stránke www.vaillant.sk.

Zákaznícka linka: +42134 6966 128

Príloha

A Rozpoznanie a odstránenie porúch

Problém	Možná príčina	Opatrenie na odstránenie
Bez teplej vody Vykurovanie ostáva studené Výrobok sa nedá uviesť do prevádzky	Napájanie elektrickým prúdom na strane budovy je vypnuté. Výrobok nie je pripojený na elektrickú sieť alebo je vypnutý prostredníctvom voliteľného regulačného zariadenia. Plniaci tlak vykurovacieho systému príliš nízky. Vzduch vo vykurovacom systéme.	Zapnite napájanie elektrickým prúdom na strane budovy. Zabezpečte, aby bol výrobok pripojený na elektrickú sieť. Pri použití voliteľného regulačného zariadenia zapnite výrobok na regulačnom zariadení. Zvýšte plniaci tlak vykurovacieho systému. Odvzdušnite vykurovací systém.
Vykurovacia prevádzka sa nespustí, prevádzka teplej vody ale beží bez porúch.	Požiadavka na teplo prostredníctvom externého regulačného zariadenia nie je prítomná.	Vykurovaciu prevádzku regulujte na externom regulačnom zariadení.
Na displeji sa zobrazuje F.22 (Vykurovanie bez vody).	Nedostatok vody vo vykurovacom systéme	Vykurovací systém naplňte dostatočným množstvom vody. Výrobok následne opäť uveďte do prevádzky.

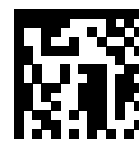

0020265795_00

0020265795_00 ■ 10.10.2018

Dodávateľ

Vaillant Group Slovakia, s.r.o.

Pplk. Pl'ušťa 45 ■ Skalica 1 ■ 909 01

Tel +42134 6966 101 ■ Fax +42134 6966 111

Zákaznícka linka +42134 6966 128

www.vaillant.sk

© Tieto návody alebo časti z nich sú chránené autorským právom a smú sa rozmnožovať alebo rozširovať iba s písomným súhlasom výrobcu.

Technické zmeny vyhradené.